



Axelent **X-Protect**

PROTECCIÓN CONTRA IMPACTOS



12

Axelent
X-Protect

- 2. Contenido
- 3. Axelent
- 4. X-Protect
- 8. Bolardos y conexión X-Guard
- 10. Barreras de impacto
- 12. Barreras y Zócalo contra impactos
- 14. Protector de columnas



10

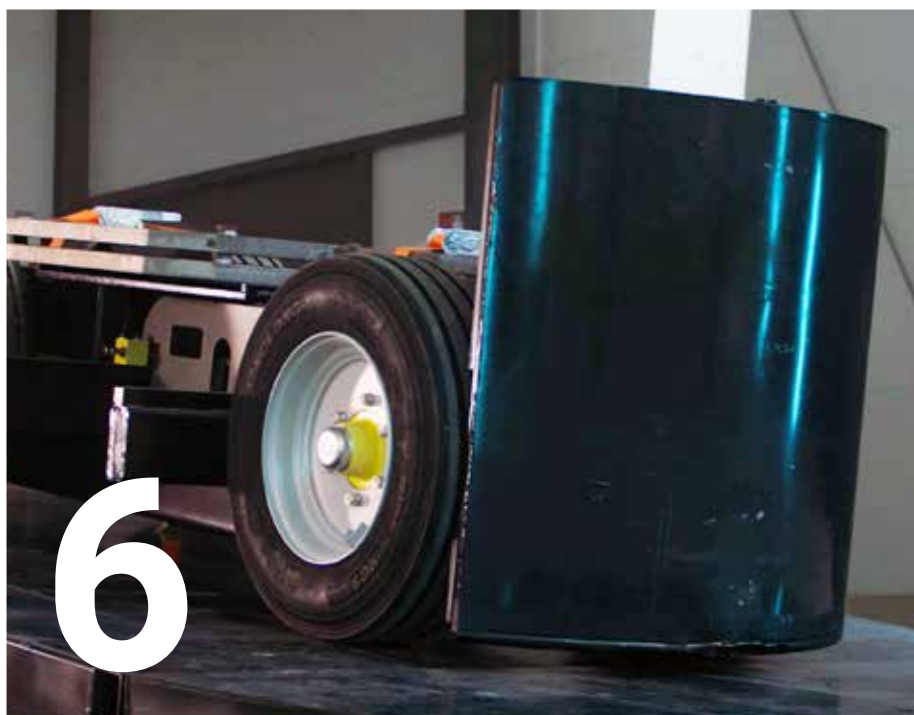

6

Su seguridad es nuestra misión desde 1990

Axelent es un proveedor integral de seguridad para producción, almacenes y propiedades. Nuestra misión es que todos los empleados tengan un entorno de trabajo seguro.

En la actualidad, somos uno de los mayores proveedores de soluciones de seguridad para la industria y la mayoría de nuestros empleados está en la oficina central en Hillerstorp, Suecia, donde se diseñan y fabrican todos nuestros productos.



Hacia un futuro sostenible

La mejora continua y las soluciones inteligentes son fundamentales para el trabajo de sostenibilidad de Axelent.

Con una estrategia que implica un desarrollo y una renovación continuos, nuestro objetivo es reducir nuestro impacto medioambiental en todas las áreas.



X-PROTECT | PROTECCIÓN CONTRA IMPACTOS

Diseñado para un futuro sencillo

Axelent ofrece una amplia gama de productos inteligentes para un entorno de producción y almacén más seguro. Sea cual sea el desafío, sabemos la importancia que tiene crear soluciones que puedan gestionarlos. Contamos con años de experiencia en el ámbito del desarrollo para asegurarnos de que nuestros productos superen todas las expectativas.

Y para llegar a buen puerto, necesitamos crear algo que nadie haya hecho antes. Llevar el diseño al límite. El resultado es nuestro refinado sistema de protección contra los impactos. Lo llamamos X-Protect.

X-Protect es una gama de sistemas modulares de barrera contra impactos y es la incorporación más reciente a la cartera de productos de seguridad en el lugar de trabajo de Axelent. La seguridad es solo nuestro punto de partida. Lo que perseguimos es la flexibilidad. ¡Bienvenido a una nueva era de protección contra impactos con productos diseñados para simplificarle el futuro!



Una nueva forma de prevenir los daños en los entornos industriales

¿Con qué frecuencia ha vivido la siguiente situación? Una carretilla elevadora se desvía y se detiene al chocar con un bolardo de acero o un riel de seguridad.

Por desgracia, la colisión daña el bolardo de acero, así como el suelo de hormigón, la carretilla elevadora y la mercancía. Además, el operario resulta herido. Las cosas no

tienen por qué ser así, ¿verdad? Imagínese si pudiera reemplazar esos protectores de colisión para tareas pesadas por un conjunto de soluciones diseñadas para absorber los impactos y evitar las colisiones, al mismo tiempo que reduce los costes de mantenimiento. ¡Pues puede hacerlo! ¡Y Axelent se lo pone al alcance de la mano!



Ventajas de los productos de protección contra impactos de Axelent

La mayoría de los productos del mercado funcionan bien como protectores contra impactos, pero son difíciles de montar. Axelent le ofrece algo superfácil de instalar. En segundo lugar, la mayoría de los productos existentes carecen de una auténtica flexibilidad, son difíciles de ampliar y no se pueden colocar sobre un sistema de protección existente.

Si tiene una planta de producción o un almacén que necesita ampliar, tendría derribar el sistema actual y empezar desde cero. Esto lleva mucho tiempo, además de ser muy costoso. ¡Pero esto era antes de que X-Protect existiera!

X-Protect es el único sistema de protección contra impactos que cambia a la par que lo hacen sus necesidades. Su diseño modular único le permite modificar las configuraciones existentes. Con X-Protect puede añadir protección donde y cuando la necesite, e incluso integrarla con nuestro sistema de protección para maquinaria X-Guard. Eso es algo único en el mercado.

El sistema está diseñado pensando en la flexibilidad y la modularidad. Mientras que los productos de la competencia requieren postes específicos para distintas configuraciones, X-Protect de Axelent tiene una codificación única para permitir combinaciones ilimitadas.

Nuestras piezas de conexión flexibles ayudan a disipar la fuerza de un impacto. No solo son fáciles de instalar y sustituir, sino que también son increíblemente fuertes. Esto tiene como resultado unos centros más largos entre postes, menos agujeros en el suelo y una instalación ultrarrápida.

Una de las grandes ventajas es que todas las protecciones se basan en el mismo principio: una solución 100 % modular con el mismo tipo de anclaje al suelo. Esto significa que puede cambiar fácilmente entre, por ejemplo, barreras de impacto y barreras peatonales sin tener que hacer ningún trabajo de instalación nuevo.

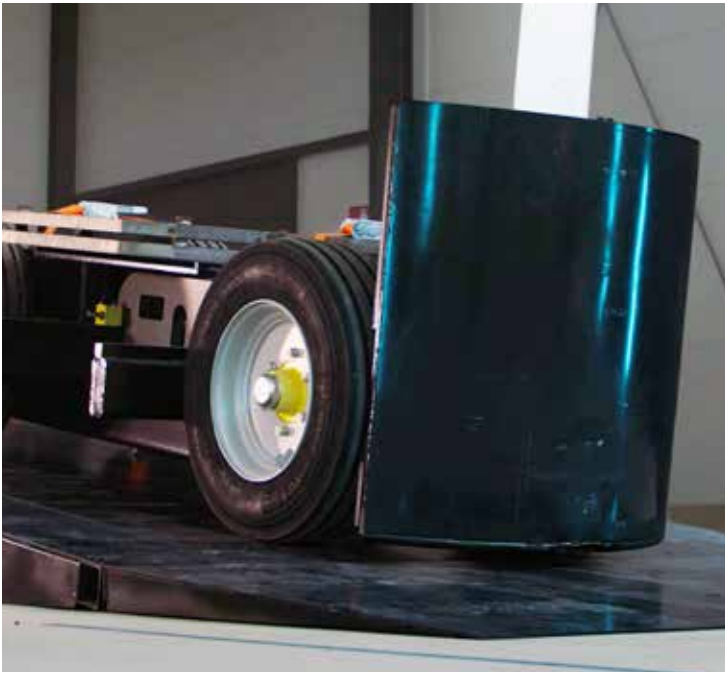

Pruebas de impacto

Nuestra protección contra impactos ha sido sometida a intensos ensayos. Axelent es una empresa de seguridad, por lo que, como no podría ser de otra forma, X-Protect se ha testado a fondo en nuestras instalaciones de última generación. Usando una réplica de una carretilla elevadora con peso, podemos aplicar fuerzas **repetibles del mundo real a las zonas de impacto.**

Todo esto para darle la tranquilidad de que X-Protect le proporciona toda la protección que necesita.

Medio ambiente

La sostenibilidad está a la vanguardia de nuestras mentes. **En cada pieza solo se utiliza un tipo de plástico, lo que hace que el producto sea óptimo para el reciclaje.** Cuando se desgasta, simplemente puede reciclar el material.

También **permite sustituir las piezas dañadas o desgastadas por componentes.** Los materiales son el resultado de elecciones meticulosas, todo para hacer que X-Protect sea lo más duradero y respetuoso con el medio ambiente posible.



Embalaje

Todos los componentes de X-Protect se han **diseñado con el pensamiento puesto en la** eficiencia del embalaje, de modo que el espacio está optimizado.

Además, empleamos nuestra filosofía de embalaje **X-Pack** para que las piezas que necesita estén a mano y las instalaciones puedan empezar rápidamente.



La simplificación del montaje

X-Protect es **increíblemente fácil de montar y desmontar** con el mínimo de herramientas. Simplemente tiene que deslizar los rieles entre los postes. Esto también hace que sea rápido y fácil cambiar a una configuración diferente o sustituir un componente desgastado.

Modularidad

La modularidad integral es clave para que X-Protect sea altamente flexible. El montaje de nuestro sistema de protección contra los impactos es, en muchos sentidos, como el uso de ladrillos en la construcción. Combine nuestros diferentes componentes para **formar la configuración óptima para sus necesidades específicas**.

Por supuesto, puede integrarlo fácilmente con X-Guard, nuestro sistema de protección para maquinaria.

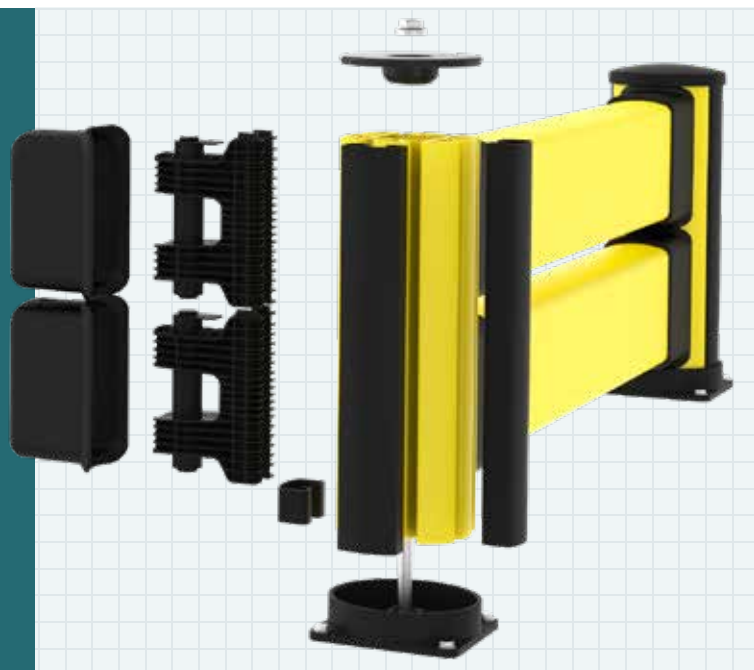

Su inspección rutinaria de las instalaciones

La condición de sus barreras de impacto debe ser una parte natural de su inspección rutinaria de las instalaciones.

Ningún otro sistema de protección contra los impactos permite una **sustitución tan rápida de piezas individuales dañadas o desgastadas**.



Bolardos

Los **bolardos X-Protect** están diseñados para proteger estructuras y equipos, de daños por impacto en vehículos. Tienen un núcleo que disipa la energía de los impactos, evitando daños a su equipo y realmente son respetuosos con el suelo.

Los bolardos negros y amarillos atraen la atención del conductor de la carretilla elevadora y también pueden hacer las veces de guía a lo largo de las rutas de tráfico.

El bolardo es **fácil de instalar** y solo se necesitan unas pocas herramientas. Descargue nuestro manual de montaje escaneando el código QR que aparece a la derecha de esta página.



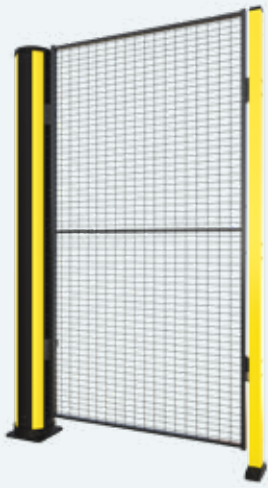

¿Cuándo puede usar la conexión X-Guard?

Si tiene instalado nuestro sistema de protección para maquinaria X-Guard, es fácil integrarlo con nuestra gama X-Protect. El bolardo de conexión está disponible en tres alturas para adaptarse a nuestras opciones de panel más habituales. A partir del bolardo puede elegir cualquier configuración de X-Protect.

* Por favor, para su uso correcto, consulte con su representante de Axelent.

X-Guard

Nuestro sistema de protección para maquinaria X-Guard incluye una amplia gama de componentes y accesorios estándar. Le garantizamos que satisfará todas las necesidades de protección de su maquinaria.

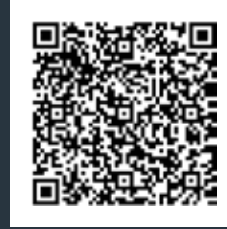

ESCANEE EL CÓDIGO
PARA SABER MÁS
SOBRE X-GUARD

Una amplia gama de bolardos

El poste de los bolardos está disponible en cuatro alturas distintas para satisfacer sus necesidades. Su diseño modular único le permite integrar la protección contra impactos con nuestro sistema de protección para maquinaria X-Guard.



Ventajas de Bolardos X-Protect

- ✓ Amortiguación incorporada
- ✓ El bolardo tiene un núcleo que disipa la energía
- ✓ Respetuoso con el suelo
- ✓ Está disponible en cuatro alturas distintas
- ✓ Hay disponibles varias configuraciones intercambiables
- ✓ Materiales reciclables
- ✓ Compatible con nuestro sistema de protección para maquinaria X-Guard

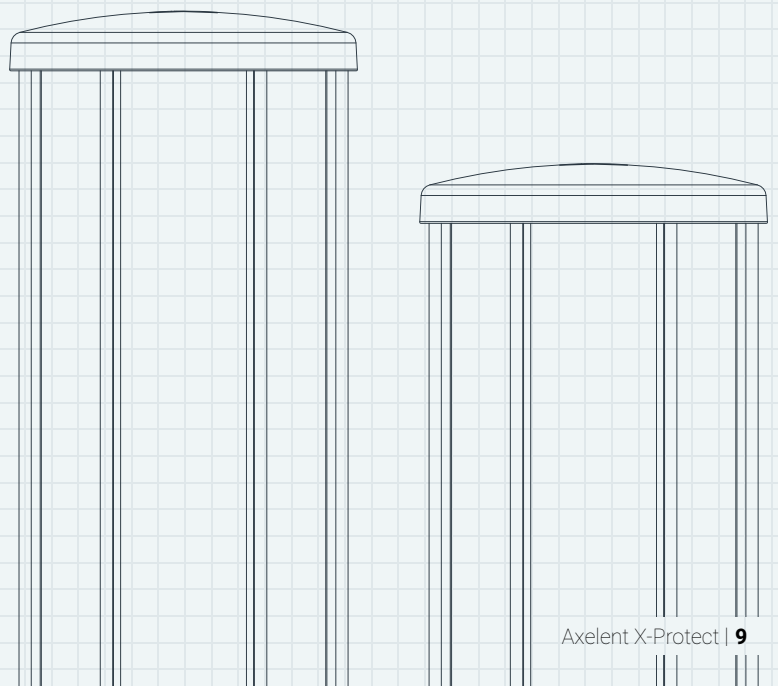



Barreras y Zócalo contra impactos

Nuestras **barreras y zócalos contra impactos** absorben los golpes. Su diseño innovador añade flexibilidad en todo el sistema. Si deseas cambiar cualquier pieza - solo desliza el dedo.

El zócalo puede usarse en una sola capa alrededor del perímetro para proteger las instalaciones del edificio, maquinaria y equipamiento de los peligros a nivel del suelo. También **es una manera perfecta de definir rutas**, espacios y guiar a los vehículos para prevenir impactos y accidentes.

La barrera de impacto también **es perfecta en dos capas para proteger las estanterías de palés** y otras zonas que necesiten protección adicional.





Barrera de impacto

Para la protección contra impactos a nivel del suelo. Es perfecta para separar vehículos ligeros.



Barrera de impacto alta

Para una protección contra impactos a un nivel alto. Es perfecta para separar vehículos ligeros.



Barrera de doble impacto

Protege las estructuras de los impactos a un nivel alto y pesados. Es una de nuestras configuraciones de protección contra los impactos más sólidas.

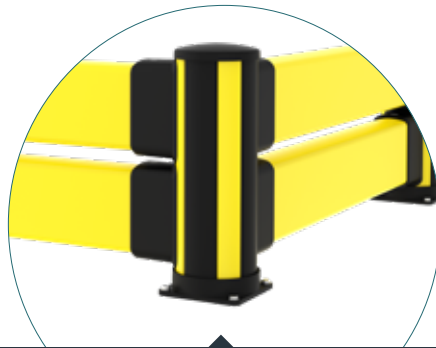

Barrera de doble impacto baja

Protege las estructuras de los impactos a nivel del suelo y pesados. Es una de nuestras configuraciones de protección contra los impactos más sólidas.



Barreras impacto alto + Zócalo

Protege las estructuras desde el suelo de impactos pesados. Ofrece protección hasta el suelo.

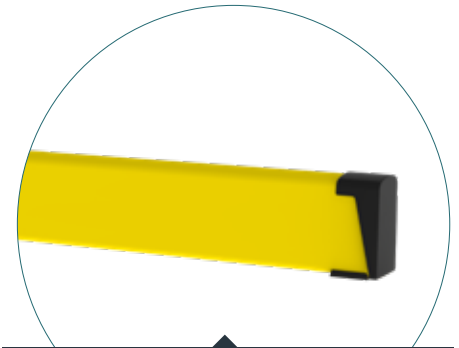

Zócalo

Protege las estructuras a nivel de suelo de impactos ligeros. Ofrece protección hasta el suelo.

Ventajas de las barreras y zócalos contra impactos

- ✓ Amortiguación dentro de los rieles
- ✓ El bolardo tiene un núcleo que disipa la energía
- ✓ Respetuoso con el suelo
- ✓ Fácil instalación con movimientos deslizantes
- ✓ Longitudes CC de hasta 3000 mm
- ✓ Varias configuraciones intercambiables
- ✓ Materiales reciclables

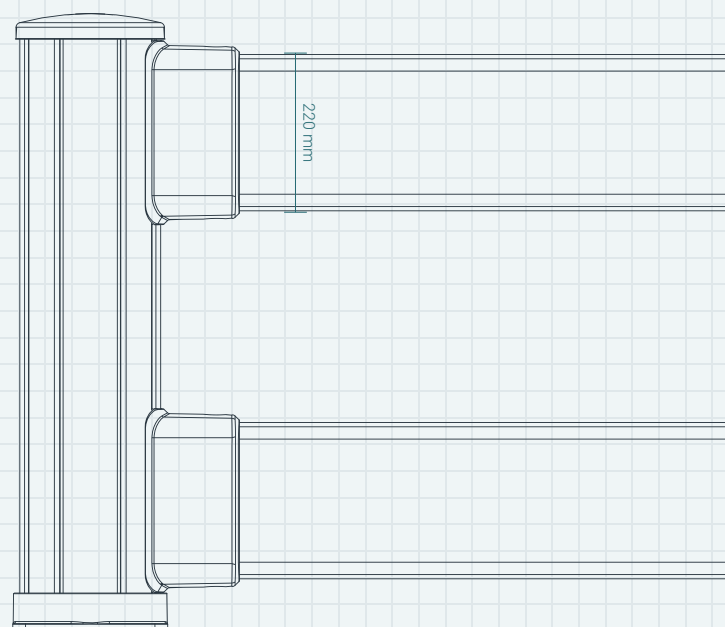



Barreras peatonales

Las barreras peatonales son los medios de protección más importantes porque separan a las personas de las carretillas elevadoras y de otros riesgos potenciales en el lugar de trabajo.

Nuestras barreras peatonales cuentan con **amortiguación incorporada** en los rieles, así como en el núcleo, lo que lo hace altamente amortiguador. Los propios rieles son increíblemente sólidos, lo que da como resultado centros más anchos entre los postes, lo que la convierte en una solución muy **rentable**.

Pero lo mejor podría ser un **diseño modular**, por lo que nuestro X-Protect hace que sea el ideal. Combinando las barreras peatonales, de impacto y zócalos **ofrecemos una configuración óptima para cada necesidad**. Si tus requisitos cambian, puedes fácilmente modificar la configuración simplemente deslizando los rieles hacia dentro o hacia afuera.



ESCANEE EL CÓDIGO
PARA LEER NUESTRO
MANUAL DE
MONTAJE

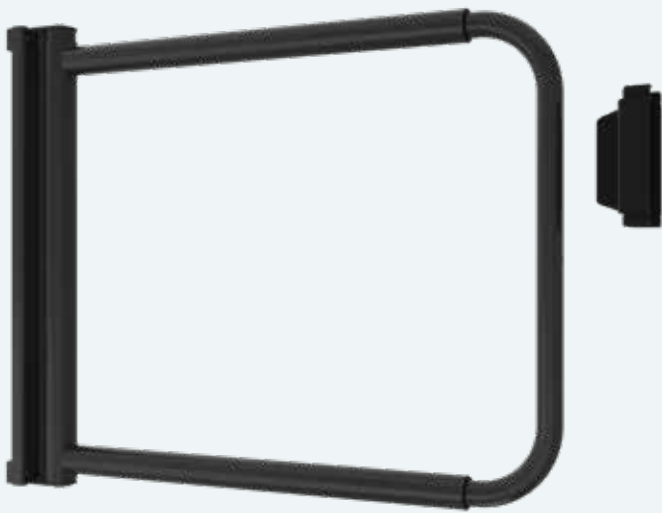

Puerta peatonal

La puerta peatonal X-Protect permite el paso seguro a través de todas las configuraciones de nuestras barreras peatonales. Puede acoplarla de manera sencilla a cualquier poste.

Gracias a su diseño inteligente, la puerta tiene a la vez orientación universal y cierre automático. El ancho es ajustable desde 690 mm hasta 1210 mm.

Flexibilidad gracias a la modularidad

Nuestras barreras peatonales y de impacto se pueden combinar para crear la configuración óptima para cada necesidad. En algunas zonas, las barreras peatonales servirán por sí solas al definir rutas peatonales y protegiendo de los impactos ligeros.

Se recomienda encarecidamente el uso de nuestro zócalo o protección a ras de suelo contra impactos en áreas expuestas a un tráfico más pesado.

Independientemente de la configuración que elija, siempre podrá cambiarla más adelante. No tiene más que deslizar los rieles hacia adentro y hacia afuera para crear su configuración nueva y optimizada.

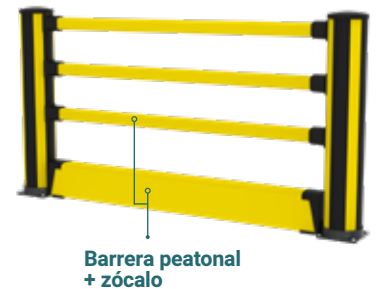
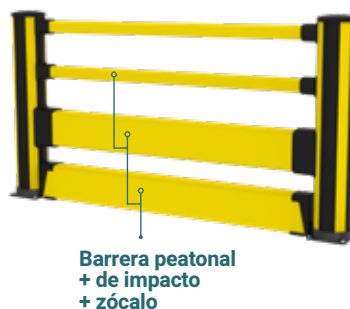
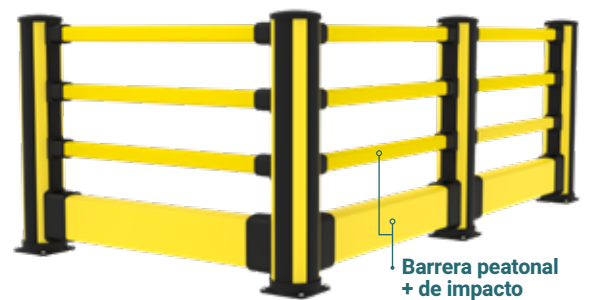

Los beneficios de las barreras peatonales + de impacto

- ✓ Amortiguación dentro de los rieles
- ✓ El bolardo tiene un núcleo que disipa la energía
- ✓ Respetuoso con el suelo
- ✓ Fácil instalación con movimientos deslizantes
- ✓ Longitudes CC de hasta 2500 mm
- ✓ Varias configuraciones intercambiables
- ✓ Materiales reciclables

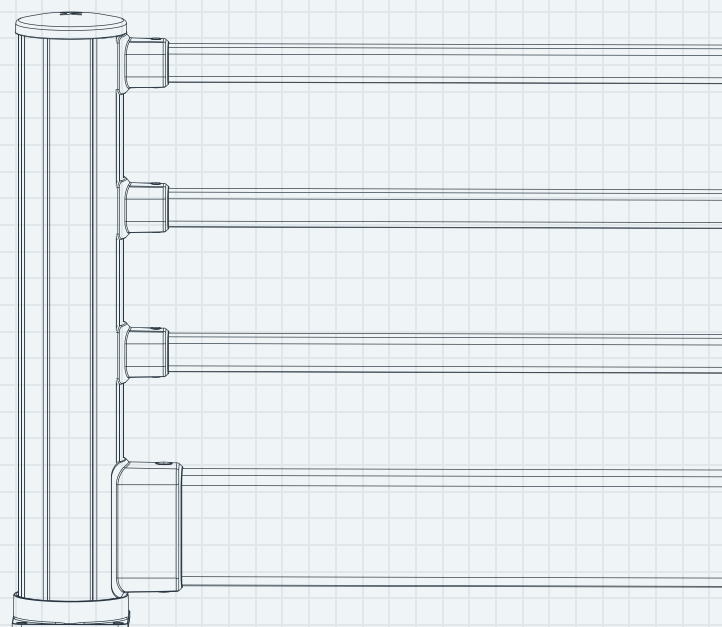



Protector de columnas

Nuestro **protector de columnas** está diseñado para proporcionar protección contra los impactos para las columnas y estructuras verticales de sus instalaciones. El protector está diseñado con secciones entrelazadas que hacen que su tamaño se pueda ajustar. Esto proporciona un buen ajuste, además de ahorrar espacio.

El diseño único con canales de aire especialmente formados disipa las fuerzas de impacto de forma eficaz.



Un protector de columnas para todas las estructuras verticales

Las **secciones entrelazadas** son modulares, lo que hace que el protector de columnas sea fácil de instalar y garantiza un buen ajuste en todos los lados de la columna para ahorrar espacio.

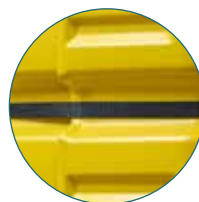

Termine la instalación con **correas ajustables** para mantener el protector seguro.

Ventajas de nuestro protector de columnas

- ✓ Proteja columnas de hasta 375 mm
- ✓ Ajustes de tamaño telescópicos
- ✓ Diseño ligero hueco que absorbe los impactos
- ✓ Funda con la base con muescas
- ✓ Materiales reciclables

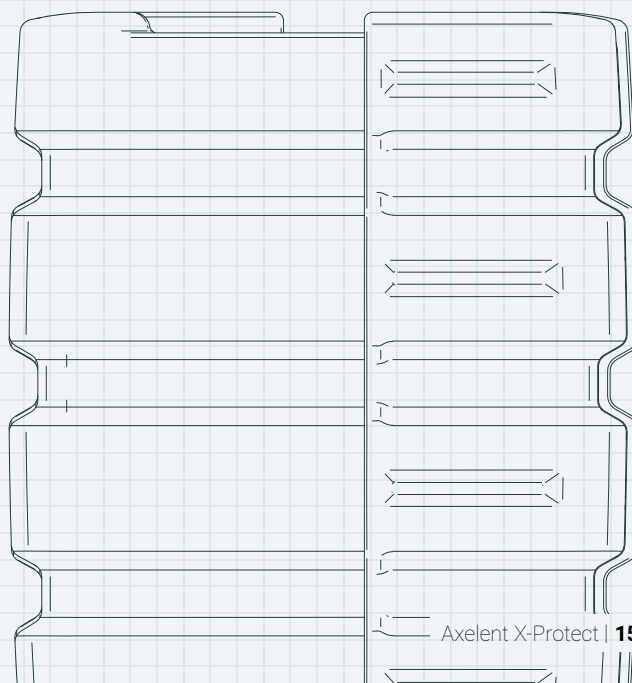



AXELENT
X-Protect



AXELENT SPAIN · AV. LA FERRERIA, 53, POL.IND. LA FERRERIA · 08110 MONTCADA I REIXAC,
BARCELONA · (+34) 935 751 906 · INFO@AXELENT.ES · WWW.AXELENT.ES

ES2405_2.0_SACH

