



Axelent X-Protect

FÖR ALLT INOM PÅKÖRNINGSSKYDD



12

Axelent
X-Protect

- 2. Innehåll
- 3. Axelent
- 4. X-Protect
- 8. Pollare
- 10. Skydds- och Golvbarriärer
- 12. Skyddsräcke för fotgängare med barriär
- 14. Pelarskydd



10

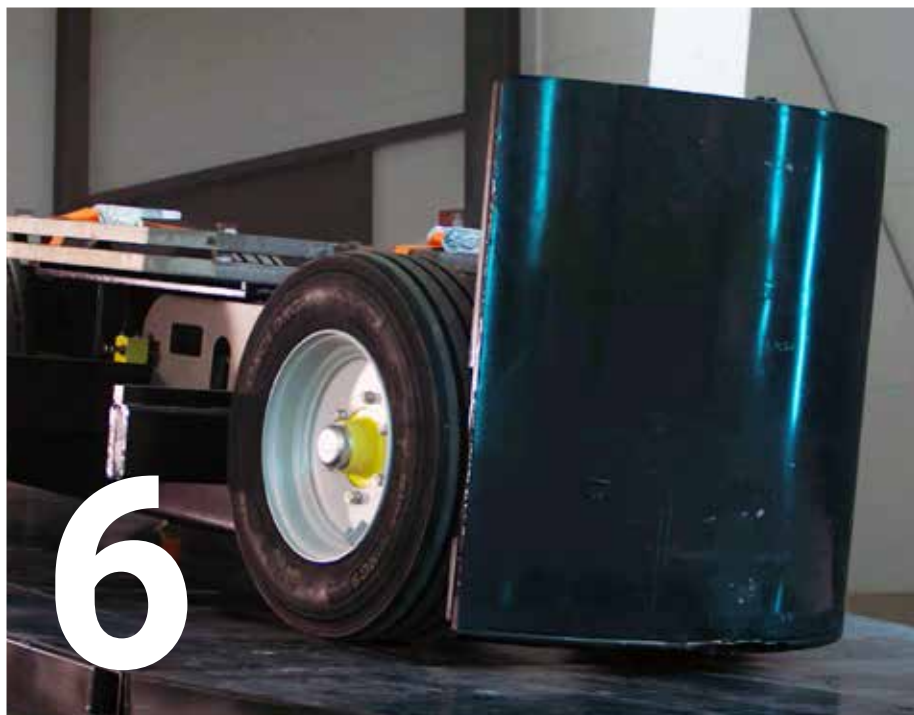

6

Din säkerhet har varit vårt fokus sedan 1990

Axelent är en helhetsleverantör av säkerhetslösningar för tillverkning, lager och fastigheter. Vårt mål är att alla medarbetare ska ha en säker arbetsmiljö.

Idag är vi en av världens största leverantörer av säkerhetslösningar för industrin. De flesta av våra anställda är placerade på vårt huvudkontor i Hillerstorp, där också alla våra produkter utvecklas och tillverkas.



På väg mot en hållbar framtid

Kontinuerlig förbättring och smarta lösningar är fokus i Axelents hållbarhetsarbete.

Med en strategi som innebär kontinuerlig utveckling och förnyelse strävar vi efter att minska vår miljöpåverkan inom alla verksamhetsområden.



X-PROTECT | PÅKÖRNINGSSKYDD

Utformade för att förenkla framtiden

Axelent erbjuder ett brett utbud av smarta lösningar för en säkrare produktions- och lagermiljö. Oavsett utmaning vet vi vikten av lösningar som kan hantera dem. Vi har lagt flera år på att utveckla produkter som överträffar alla förväntningar.

För att lyckas måste vi skapa något som ingen någonsin har gjort tidigare. Optimera konstruktionen. Resultatet är vårt enastående påkörningsskyddssystem. Vi kallar det för X-Protect.

X-Protect är en serie modulbaserade påkörningsskydd och är det senaste tillskottet i Axelents portfölj av skyddsprodukter för arbetsplatser. Säkerhet är endast vår utgångspunkt. Vårt mål är flexibilitet. Välkommen till en ny era av påkörningsskydd med produkter som förenklar din framtid!



Ett nytt sätt att förhindra skador i industrimiljö

Hur många gånger har du varit med om följande? Föraren tappar kontrollen över sin gaffeltruck, som stoppas av en stålpollare eller ett stålräcke.

Oturligt nog skadas stålpollaren i kollisionen. Även betonggolvet, gaffeltrucken och godset skadas. Till råga på allt skadas även

truckföraren. Så ska det väl inte behöva vara, eller hur?

Tänk om du kunde byta ut de kraftiga påkörningsskydden mot lösningar som är utformade för att absorbera stötar och avvärja kollisioner samtidigt som underhållskostnaderna sänks? Nu kan du det! Levererat av Axelent!



Fördelarna med Axelents påkörningsskyddsprodukter

De flesta produkter på marknaden fungerar bra som stötskydd men är krångliga att montera. Axelent erbjuder något som är superenkelt att montera. De flesta befintliga produkter saknar dessutom verklig flexibilitet, är svåra att bygga ut och kan inte kopplas ihop med ett befintligt skyddssystem.

Om du har en produktionsmiljö eller ett lager som behöver utökas måste du riva det nuvarande systemet och börja om på nytt. Detta är både tidskrävande och mycket dyrt. Det var före X-Protect!

X-Protect är det enda påkörningsskyddssystemet som förändras i takt med dina behov. Tack vare dess unika modulbaserade konstruktion kan du förändra befintliga konfigurationer. Med X-Protect kan du tillföra skydd var du vill och när du vill, och till och med integrera det med vårt X-Guard-maskinskydd. Det är något unikt på marknaden.

Systemet är utformat med flexibilitet och modularitet i åtanke. Till skillnad från konkurrerande produkter som kräver särskilda stolpar för olika konfigurationer, har Axelents X-Protect en unik fästianordning som möjliggör ett obegränsat antal kombinationer.

Våra flexibla fästianordningar avleder effektivt slagkrafter. De är enkla att montera och/eller byta ut, och dessutom otroligt starka. Det ger längre avstånd mellan stolpar, färre hål i golvet och blixtnabb montering.

En av de stora fördelarna är att alla skydd bygger på samma princip: En helt modulbaserad lösning med samma typ av förankring i golvet. Det innebär att du enkelt kan växla mellan till exempel skyddsräcken och staket för fotgängare utan att behöva göra några nya installationsarbeten.

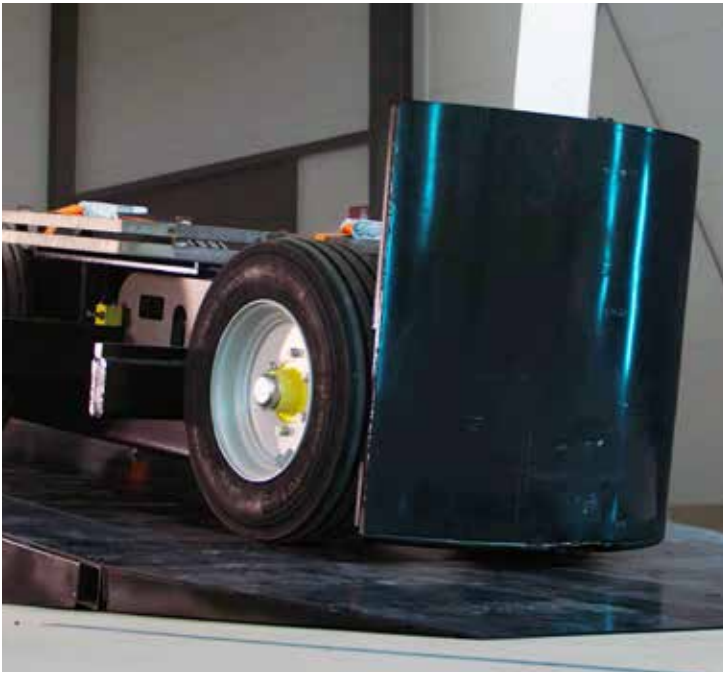

Slagprovning

Våra påkörningsskydd har genomgått rigorösa tester. Axelent är ett säkerhetsföretag, så X-Protect har självfallet testats grundligt på vår toppmoderna anläggning. Med hjälp av en gaffeltrucksreplica med vikter kan vi tillämpa **verkliga krafter på kollisionssytor upprepade gånger**.

Allt för att du ska känna dig trygg med att X-Protect ger dig det skydd du behöver.

Miljö

Hållbarhet är viktigt för oss. **Endast en typ av plast används i respektive del, vilket gör det enkelt att återvinna produkten**. När den är utsliten kan du enkelt återvinna materialet.

Det innebär också att **skadade eller slitna delar kan bytas ut på komponent-nivå**. Materialen har noga valts ut, allt för att göra X-Protect så hållbart och miljövänligt som möjligt.



Paketering

Alla X-Protect-komponenter packas **på ett effektivt sätt**, för att spara på utrymmet.

Vi använder dessutom vår **X-Pack**-förpackningsfilosofi, vilket innebär att alla delar du behöver finns lätt tillgängliga vid leverans så att du kan börja montera på en gång.



Enkel montering

X-Protect är **otroligt lätt att montera och demontera** med endast några få verktyg. Du skjuter helt enkelt in skenorna mellan stolparna. Det gör också att du snabbt och enkelt kan byta till en annan konfiguration eller byta ut en utsliten komponent.

Helt modulbaserat system

X-Protect är helt modulbaserat, vilket gör det mycket flexibelt. Att montera vårt påkörningskydd liknar på många sätt att använda byggklossar. Kombiner våra olika komponenter för att **skapa en konfiguration som passar just dina behov**.

Du kan naturligtvis enkelt kombinera den med vårt maskinskydd, X-Guard.

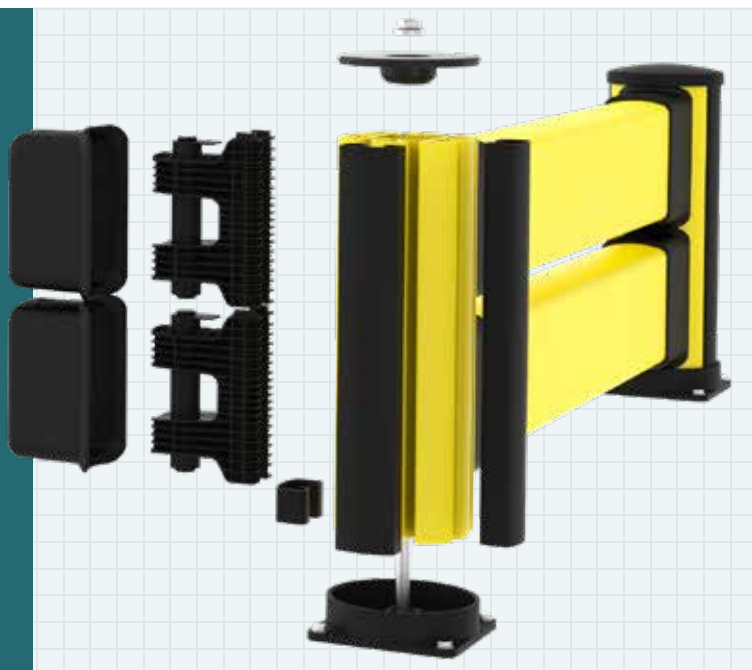

Rutinkontroll av anläggningen

Skicket på dina skyddsräcken bör ingå i rutinkontrollen av anläggningen.

Inget annat påkörningskyddssystem möjliggör ett lika **snabbt byte av enskilda skadade eller utslitna delar**.



Pollare

X-Protect-pollarna är utformade för att skydda konstruktioner och utrustning från kollisionsskador orsakade av fordon. Den har en kärna som avleder slagkraften och förhindrar skador på utrustningen. Dessutom är den snäll mot dina golv.

De svartgula pollarna gör också truckföraren uppmärksam och kan även fungera som vägledning längs körvägar.

Pollaren är **enkel att montera** och endast ett fåtal verktyg behövs. Ladda ner våra monteringsanvisningar genom att skanna QR-koden till höger på den här sidan.



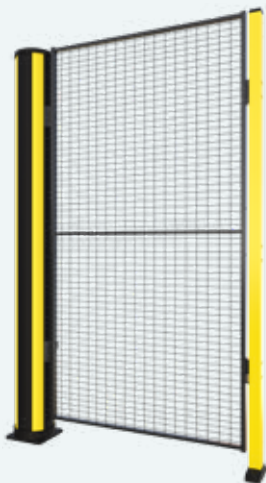

Pollare som är kompatibla med X-Guard

Om du har monterat vårt maskinskydd X-Guard är det enkelt att kombinera det med vårt X-Protect-sortiment. Den högre pollaren finns i tre höjder och passar därför våra vanligaste skyddspaneler. Du kan ansluta vilken X-Protect-konfiguration som helst till pollaren.

* Vänligen konsultera din Axelent-kontakt för information om korrekt användning.

X-Guard

Det finns ett brett utbud av standardkomponenter och tillbehör till våra X-Guard-maskinskydd. De tillgodoser alla era behov av maskinskydd.

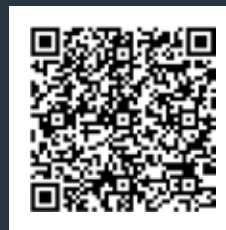

SKANNA KODEN
FÖR ATT LÄSA
MER OM X-GUARD

Ett brett utbud av pollare

Pollarna finns i fyra olika höjder för att tillgodose dina behov. Dess unika modulbaserade konstruktion gör att du kan integrera påkörningsskyddet med vårt maskinskyddssystem X-Guard.

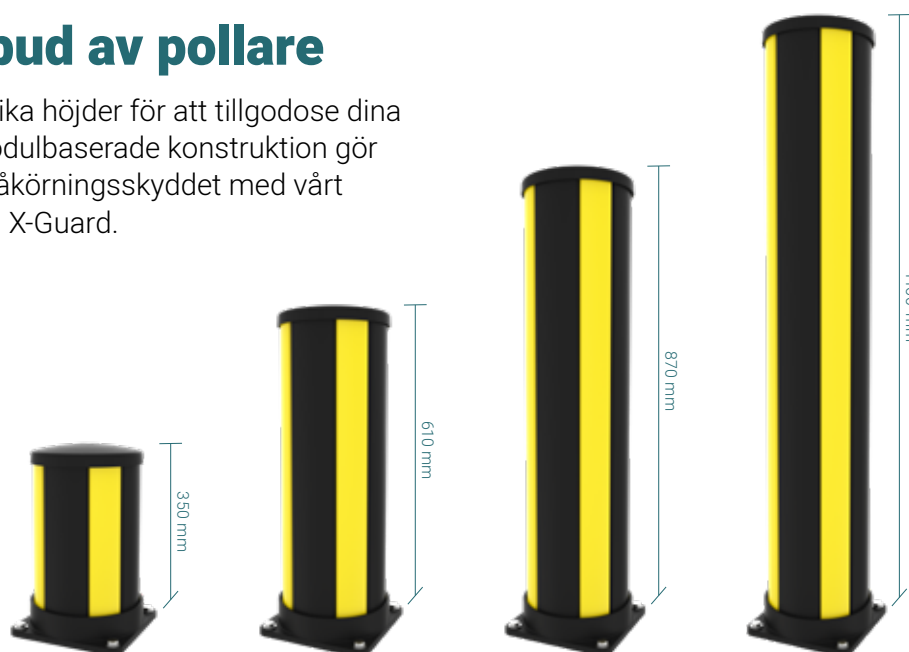

Fördelar med X-Protect-pollare

- ✓ Inbyggd stötdämpning
- ✓ Pollaren har en kärna som avleder slagkrafter
- ✓ Snäll mot golvet
- ✓ Finns i fyra olika höjder
- ✓ Det finns flera möjliga konfigurationer
- ✓ Återvinningsbara material
- ✓ Kompatibel med vårt X-Guard-maskinskyddssystem

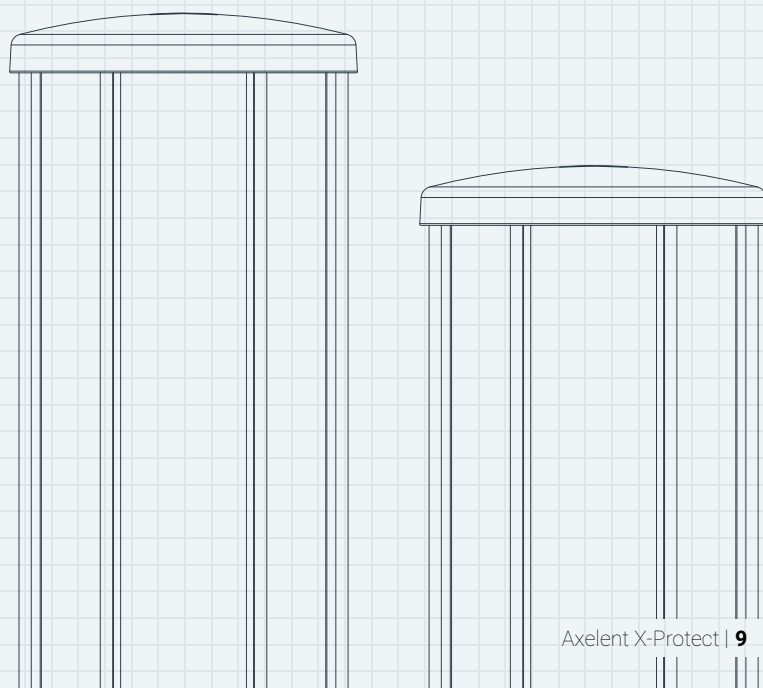



Skydds- och Golvbarriärer

Våra **skydds- och golvbarriärer** har stötdämpande skenor och pollare. Den innovativa konstruktionen medför flexibilitet till hela systemet. Om du vill göra förändringar eller byta ut några delar - är det bara att skjuta på och av.

Golvbarriären kan användas med en enda skena runt om för att skydda anläggningar, maskiner och utrustning från skador på marknivå. Det är också **ett perfekt sätt att markera körvägar och gångbanor**, specifika platser och att vägleda fordon, och på så sätt förhindra kollisioner och olyckor.

Skyddsbarriären kan även **användas med dubbla skenor för att skydda pallhyllor** och andra områden som behöver extra skydd.





Skyddsbarriär

Påkörningsskydd på marknivå. Perfekt för att förhindra att lätta fordon kör in i området.



Skyddsbarriär, hög

Påkörningsskydd för stötar ovanför marknivå. Perfekt för att förhindra att lätta fordon kör in i området.

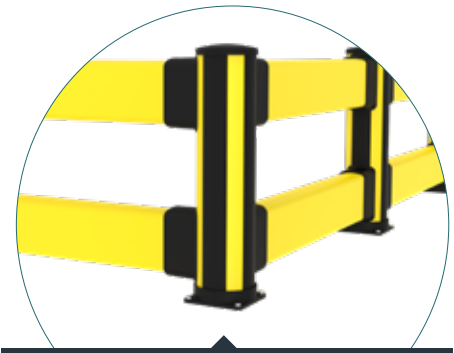

Dubbel skyddsbarriär

Skyddar konstruktioner från kraftiga stötar ovanför marknivå. Det är ett av våra starkaste påkörningsskydd.

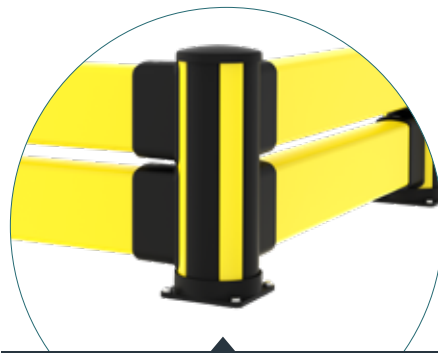

Dubbel skyddsbarriär, låg

Skyddar konstruktioner från kraftiga stötar på marknivå. Det är ett av våra starkaste påkörningsskydd.



Skyddsbarriär, hög + Golvbarriär

Skyddar konstruktioner från kraftiga stötar på marknivå. Den skyddar hela vägen ner till golvet.



Golvbarriär

Skyddar konstruktioner från lättare stötar på marknivå. Den skyddar hela vägen ner till golvet.

Fördelar med X-Protect skydds- och golvbarriärer

- ✓ Stötdämpning i skenorna
- ✓ Pollaren har en kärna som avleder slagkrafter
- ✓ Snäll mot golvet
- ✓ Enkel att montera genom att skjuta på
- ✓ CC-mått på upp till 3000 mm
- ✓ Flera möjliga konfigurationer
- ✓ Återvinningsbara material

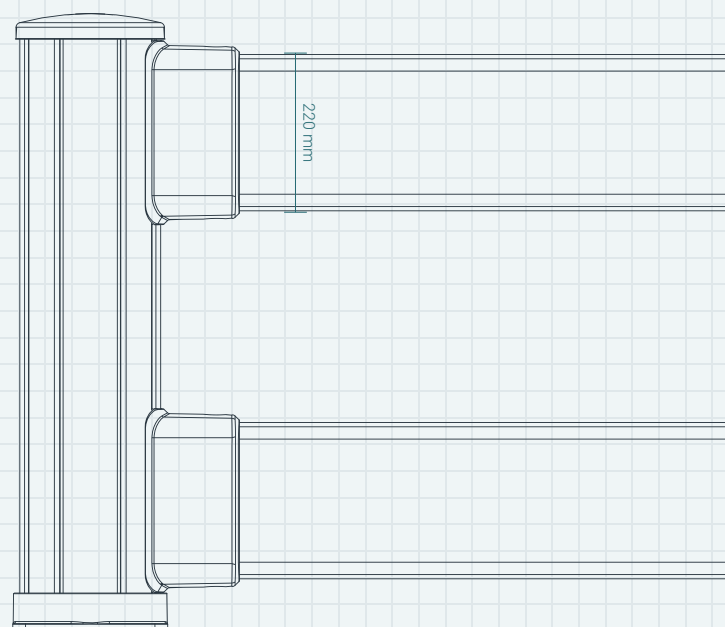



Skyddsräcke för fotgängare

Skyddsräcke för fotgängare är det bästa skyddet för att separera gaffeltruckar och potentiella faror på arbetsplatsen från människor. Våra skyddsräcken för fotgängare har **inbyggd stötdämpning** i skenorna samt i kärnan, vilket gör dem väldigt effektiva. Skenorna är oerhört starka i sig själva, vilket möjliggör längre avstånd mellan stolparna och således en mycket **kostnadseffektiv** lösning.

Det bästa är nog ändå dess **modulbaserade konstruktion**, som är unik för X-Protect. Genom att använda våra skyddsräcken för fotgängare tillsammans med skydds- och golvbarriärer **kan vi erbjuda en optimal konfiguration för alla tänkbara behov**. Om dina behov förändras kan du enkelt ändra konfigurationen.



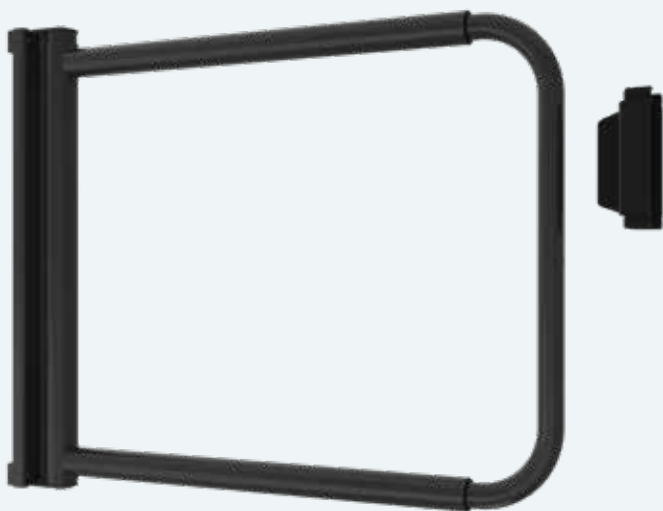

Grind till skyddsräcke för fotgängare

X-Protect-grind till skyddsräcke för fotgängare ger säker passage genom alla konfigurationer av våra skyddsräcken för fotgängare. Du kan enkelt montera den på vilken stolpe som helst.

Tack vare grindens smarta konstruktion kan den placeras åt vilket håll som helst. Den är dessutom självstängande. Bredden kan justeras från 690 mm upp till 1210 mm.

Flexibilitet genom modularitet

Våra skyddsräcken för fotgängare och skyddsbarriärer kan kombineras för att skapa en konfiguration som passar alla tänkbara behov. I vissa områden räcker det med ett skyddsräcke för fotgängare för att markera gångbanor och skydda mot lätta stötar.

I mer utsatta områden där det förekommer tyngre trafik rekommenderas du att komplettera med våra skydds- och golvbarriärer.

Oavsett vilken konfiguration du väljer kan du alltid ändra den senare. Skjut enkelt på och av skenorna för att skapa en ny och optimerad konfiguration.

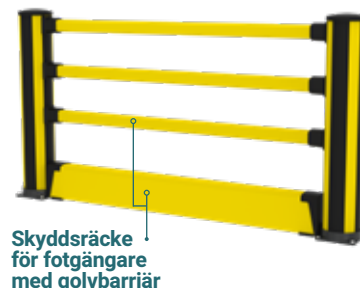
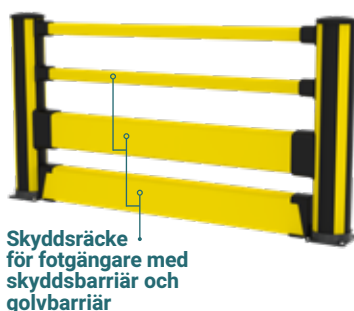
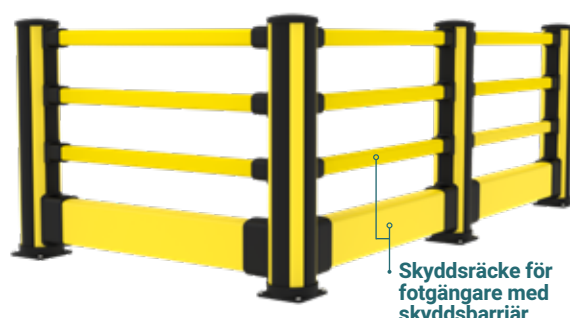

Fördelar med X-Protect skyddsräcke för fotgängare med barriär

- ✓ Stötdämpning i skenorna
- ✓ Pollaren har en kärna som avleder slagkrafter
- ✓ Snäll mot golvet
- ✓ Enkel att montera genom att skjuta på
- ✓ CC-mått på upp till 2500 mm
- ✓ Flera möjliga konfigurationer
- ✓ Återvinningsbara material

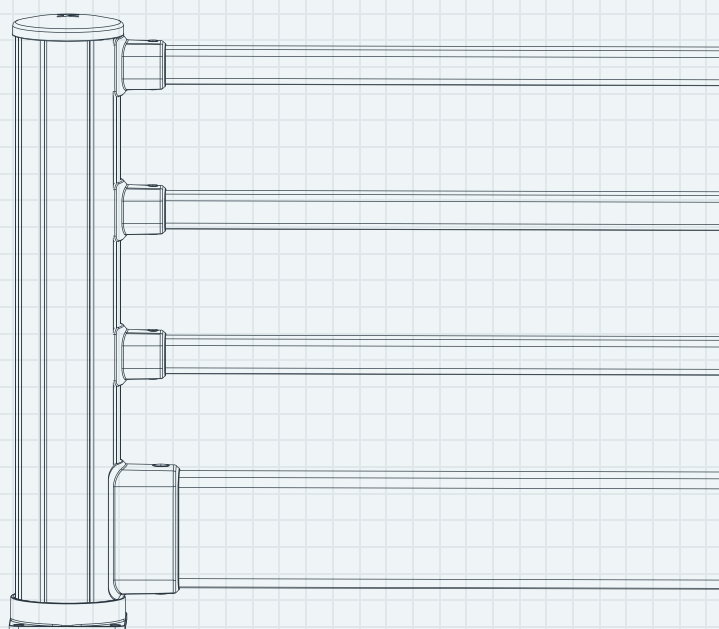



Pelarskydd

Vårt **pelarskydd** är avsett som påkörningsskydd för anläggningens pelare och vertikala konstruktioner. Skyddet är utformat med infästningar som gör att storleken kan anpassas. Det gör att skyddet sitter åt runt pelaren, och sparar även utrymme.

Den unika konstruktionen har specialformade luftkanaler som effektivt avleder slagkrafter.



Ett pelarskydd för alla vertikala konstruktioner

Infästningen är modulbaserad, vilket gör det enkelt att montera pelarskyddet och gör så att skyddet sitter åt ordentligt runt pelaren för att spara utrymme.

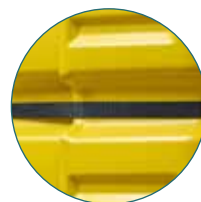

Avsluta med **justerbara remmar** för att hålla skyddet på plats.

Fördelar med X-Protect pelarskydd

- ✓ Skydda pelare på upp till 375 mm
- ✓ Teleskopisk storleksjustering
- ✓ Lätt, ihålig stötdämpande konstruktion
- ✓ Skårat basskydd
- ✓ Återvinningsbara material

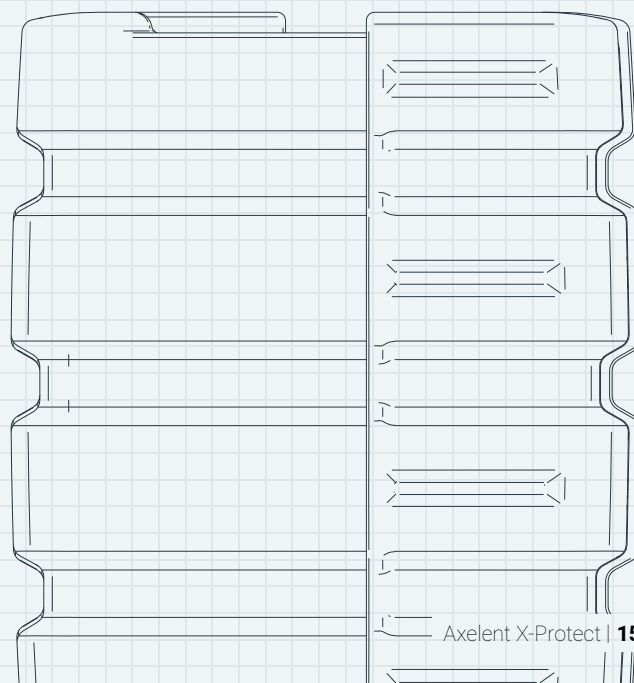



AXELENT
X-Protect



AXELENT AB · BOX 1 · KÄVSJÖVÄGEN 17 · 335 04 HILLERSTORP
0370-37 37 30 · NORDICSALES@AXELENT.COM · WWW.AXELENT.SE

SE2405_2.0_SACH

